

## Пакетні перемикачі серії ПКП Е9



Відповідають **ДСТУ ІЕС 60947-3**

Комутаційне та захисне  
силове обладнання

### Призначення

Ручна комутація електричних кіл.

### Монтаж

Встановлюються на передню панель щитового обладнання.

### Умовне позначення виробів

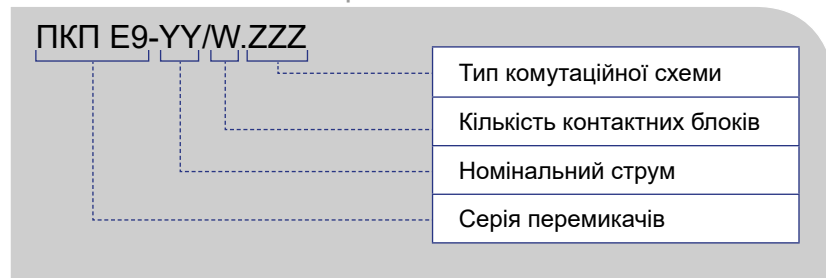

### Технічні характеристики

Параметр		Значення							
Модель		Е9-16	Е9-25	Е9-32	Е9-40	Е9-50	Е9-63	Е9-100	
Номинальний тепловий струм <b>I<sub>th</sub></b> , А		16	25	32	40	50	63	100	
Номинальний струм <b>I<sub>n</sub></b> , А	АС-23А	240В	12	22	30	38	45	57	88
		400В							
	АС-3	240В	9	15	22	30	32	36	75
		400В							
	АС-4	240В	1,5	6,5	11	11	12	15	30
		400В							
	АС-15	240В	4	8	14	17,5	-	-	-
		400В							
Частота, Гц		50							
Зносостійкість, циклів	механічна	6×10 <sup>5</sup>							
	електрична	2×10 <sup>5</sup>							
Номинальна напруга ізоляції <b>U<sub>i</sub></b> , В		660							
Номинальна імпульсна напруга <b>U<sub>imp</sub></b> , кВ		6							
Номинальний режим роботи		Неперервний							
Номинальний короточасний витримуваний струм <b>I<sub>cw</sub></b> , А 1сек		195	300	400	480	620	760	1200	
Номинальна вмикальна здатність за короткого замикання <b>I<sub>cm</sub></b> , А		220	500	720	800	1000	1200	1500	
Номинальний умовний струм короткого замикання <b>I<sub>cn</sub></b> , А		1000	3000					5000	

Габаритні та монтажно-установчі розміри

Модель	A	B	C	D	E	F	H	g	d1	d2
	мм									
ПКП Е9 16, 25А	84	44	13	14	24	38	73	58	10,5	4,5
ПКП Е9 32, 40А	92	57	17							
ПКП Е9 50, 63, 100А	110	80	29	20	33	44	106	85,5	13,5	5,5

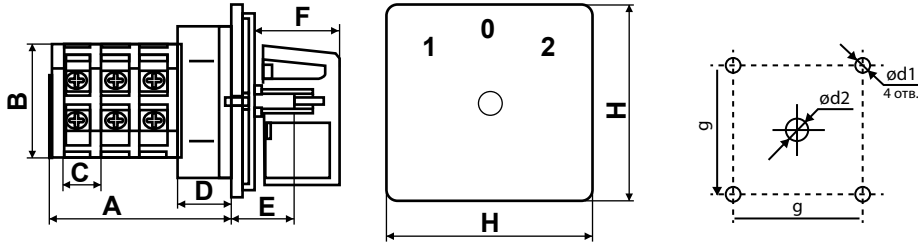

Схеми комутації

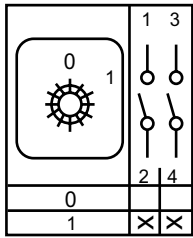

1.822

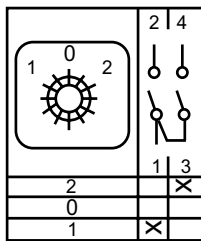

1.831

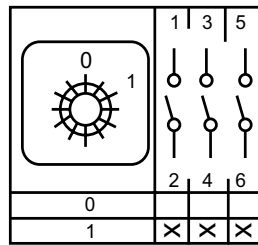

2.823

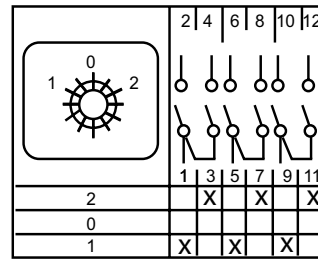

3.833

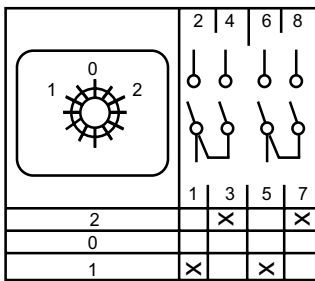

2.832

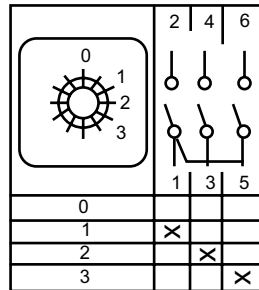

2.843

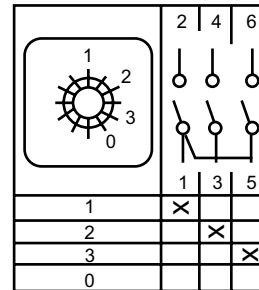

2.833

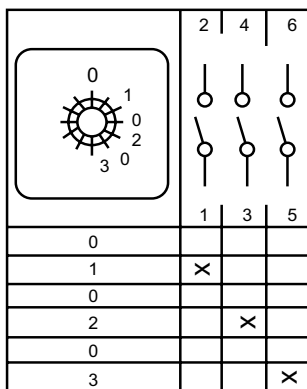

2.863

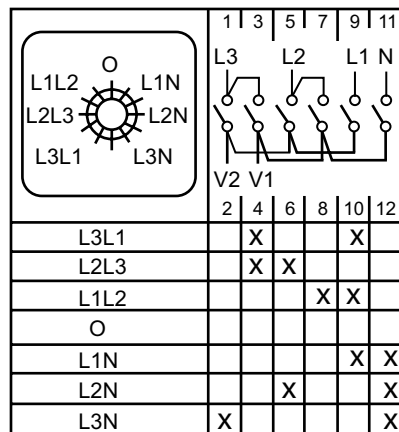

4.88

## Інформація для замовлення

Модель	Ith, A	Тип схеми комутації	Тип комутації	Артикул
ПКП Е9 16А	16	1.822	1-0	A0110010001
		1.831	1-0-2	A0110010002
		2.823	1-0	A0110010003
		2.832	1-0-2	A0110010004
		2.833 вибір фази	1-2-3-0	A0110010005
		2.841 вибір фази	0-1-2-3	A0110010006
ПКП Е9 16А	16	2.863 вибір фази	0-1-0-2-0-3	A0110010031
		3.833	1-0-2	A0110010007
		4.88 вимірювання напруги	L1-L2 L1-L3 ...	A0110010008
ПКП Е9 25А	25	1.822	1-0	A0110010009
		1.831	1-0-2	A0110010010
		2.823	1-0	A0110010011
		2.832	1-0-2	A0110010012
		2.833 вибір фази	1-2-3-0	A0110010013
		2.843 вибір фази	0-1-2-3	A0110010014
		2.863 вибір фази	0-1-0-2-0-3	A0110010015
ПКП Е9 32А	32	3.833	1-0-2	A0110010016
		1.822	1-0	A0110010032
		1.831	1-0-2	A0110010033
		2.823	1-0	A0110010034
		2.841 вибір фази	0-1-2-3	A0110010035
ПКП Е9 40А	40	3.833	1-0-2	A0110010036
		1.822	1-0	A0110010017
		1.831	1-0-2	A0110010018
		2.823	1-0	A0110010019
		2.832	1-0-2	A0110010020
		2.833 вибір фази	1-2-3-0	A0110010021
		2.843 вибір фази	0-1-2-3	A0110010022
		2.863 вибір фази	0-1-0-2-0-3	A0110010023
ПКП Е9 50А	50	3.833	1-0-2	A0110010024
		2.823	1-0	A0110010071
		2.841	0-1-2-3	A0110010072
ПКП Е9 63А	63	3.833	1-0-2	A0110010073
		2.823	1-0	A0110010025
		2.832	1-0-2	A0110010029
ПКП Е9 100А	100	3.833 вибір фази	1-0-2	A0110010026
		2.823	1-0	A0110010027
		2.832	1-0-2	A0110010030
		3.833 вибір фази	1-0-2	A0110010028